

Maggiore comfort, cucitura con profilo in spessore



Bracciolo con cucitura ribattuta e profilo in spessore



Divani ed elementi componibili.

Struttura

Gli elementi sono realizzati con struttura in legno massello e cinghie elastiche.

Piedini invisibili.

Imbottitura in poliuretano indeformabile a densità differenziata e piuma o in ovatta di poliuretano.

La versione in ovatta di poliuretano si diversifica per un maggior rigore formale e permette una significativa riduzione di prezzo senza modificare comfort e qualità.

Elementi estraibili: grazie ad un sistema di scorrimento è possibile, nell'elemento intermedio da 95 cm e in quello terminale con bracciolo da 119 cm, aumentare la profondità della seduta di 18 cm per ottenere maggior comfort. Per estrarre la seduta tirarla in avanti in maniera lineare.

NB: gli elementi non possono essere usati singolarmente.

Rivestimento

Il rivestimento ricopre il divano in ogni sua parte ed è completamente sfoderabile.

La nuova cucitura, ribattuta semplice con profilo in spessore, rimarca i braccioli degli elementi terminali/angolari/speciali.

La sottofodera in cotone facilita la svestibilità e conserva gradevolezza al prodotto anche se sfoderato.

Possibilità di acquisto di rivestimento supplementare.

Tutti gli elementi in pelle potranno avere a seconda della dimensione, a discrezione di MDF Italia, una o più cuciture.

Per la scelta del rivestimento vi invitiamo a consultare la tabella a pag.1.56 e la sezione tessuti disponibile nel sito.

Nel caso di pelle fornita dal cliente per garantire una corretta realizzazione del prodotto, la dimensione della pezza deve essere superiore a 5mq ed esente da difetti quali cicatrici o buchi.

Accessori: per gli elementi componibili è fornito un sistema di aggancio. Tale situazione deve essere evidenziata tramite un disegno.

DIVANI

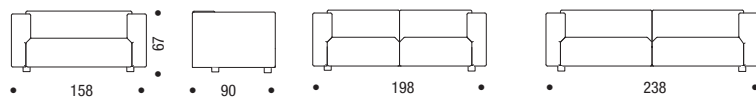

POUF

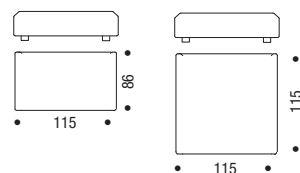

ELEMENTI ANGOLARI

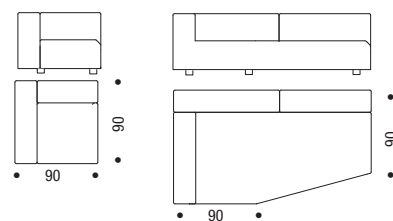

ELEMENTI INTERMEDI

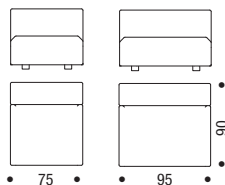

ELEMENTO INTERMEDIO ESTRAIBILE

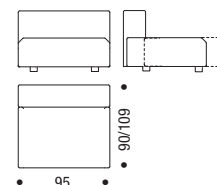

ELEMENTI TERMINALI

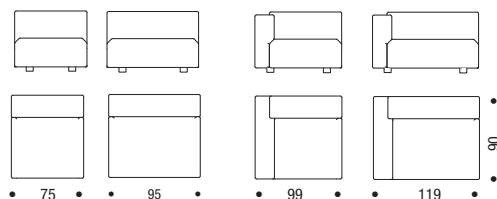

ELEM. TERM. ESTRAIBILE

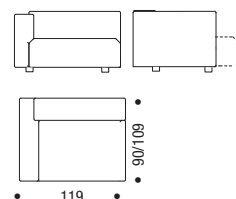

ELEMENTI TERMINALI SPECIALI

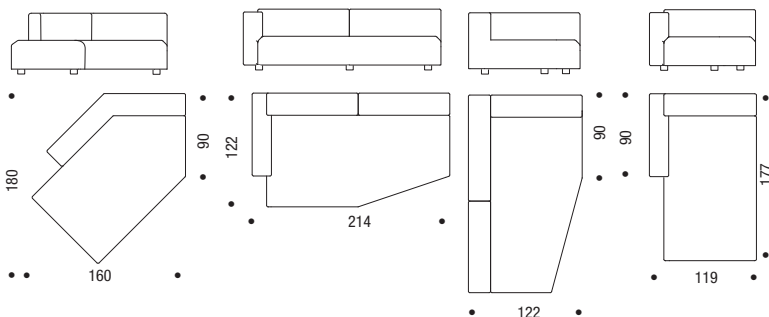

I prezzi delle composizioni sono calcolati con tessuti di categoria D

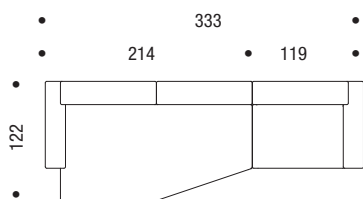

A

- 1 elem. terminale speciale con bracciolo sx **F062715 I002 C004 R- - L002**
- 1 elem. terminale dx **F062710 I002 C004 R- - L001**

totale composizione € IVA escl.

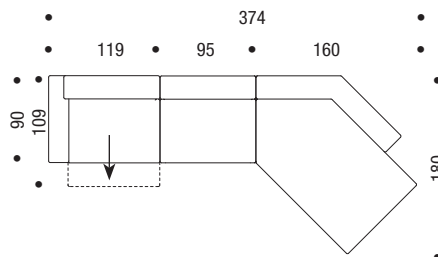

B

- 1 elem. terminale sx estraibile **F062711 I002 C004 R- - L002**
- 1 elem. intermedio **F062707 I002 C004 R- -**
- 1 elem. terminale speciale dx **F062714 I002 C004 R- - L001**

totale composizione € IVA escl.

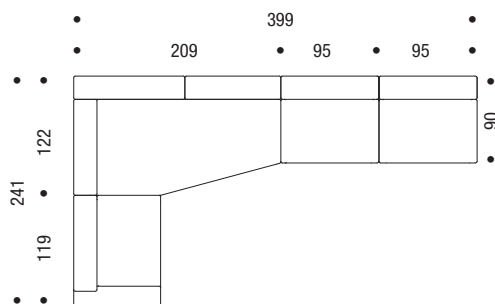

C

- 1 elem. terminale sx **F062710 I002 C004 R- - L002**
- 1 elem. angolare sx **F062705 I002 C004 R- - L002**
- 1 elem. intermedio **F062707 I002 C004 R- -**
- 1 elem. terminale dx **F062713 I002 C004 R- - L001**

totale composizione € IVA escl.

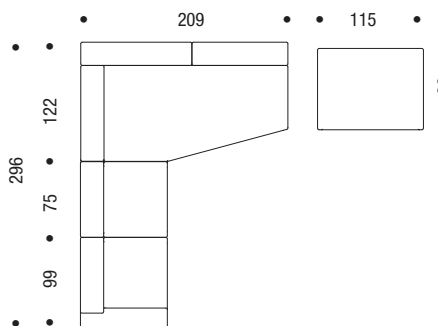

D

- 1 elem. term. spec. con schienale dx **F062716 I002 C004 R- - L001**
- 1 elem. intermedio **F062706 I002 C004 R- -**
- 1 elem. terminale sx **F062709 I002 C004 R- - L002**
- 1 pouf **F062718 I002 C004 R- -**

totale composizione € IVA escl.

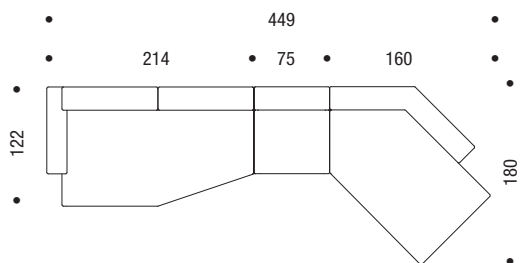

E

- 1 elem. term. spec. con bracciolo sx **F062715 I002 C004 R- - L002**
- 1 elem. intermedio **F062706 I002 C004 R- -**
- 1 elem. terminale speciale dx **F062714 I002 C004 R- - L001**

totale composizione € IVA escl.

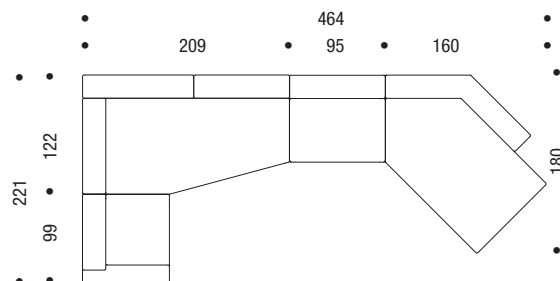

F

- 1 elem. terminale sx **F062709 I002 C004 R- - L002**
- 1 elem. angolare sx **F062705 I002 C004 R- - L002**
- 1 elem. intermedio **F062707 I002 C004 R- -**
- 1 elem. terminale speciale dx **F062714 I002 C004 R- - L001**

totale composizione € IVA escl.

I prezzi delle composizioni sono calcolati con tessuti di categoria D

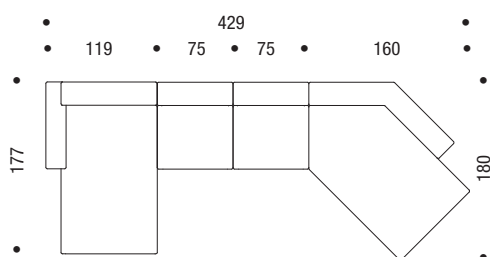

G

- 1 elem. terminale speciale sx **F062717 I002 C004 R- - L002**
- 2 elementi intermedi **F062706 I002 C004 R- -**
- 1 elem. terminale speciale dx **F062714 I002 C004 R- - L001**

totale composizione € IVA escl.

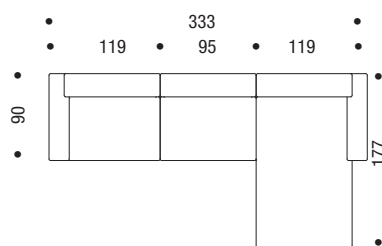

H

- 1 elem. terminale sx **F062710 I002 C004 R- - L002**
- 1 elem. intermedio **F062707 I002 C004 R- -**
- 1 elem. terminale speciale dx **F062717 I002 C004 R- - L001**

totale composizione € IVA escl.

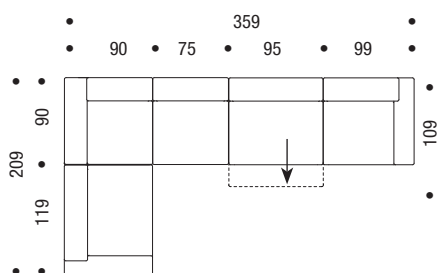

I

- 1 elem. terminale sx **F062710 I002 C004 R- - L002**
- 1 elem. angolare sx **F062704 I002 C004 R- - L002**
- 1 elem. intermedio **F062706 I002 C004 R- -**
- 1 elem. intermedio estraibile **F062708 I002 C004 R- -**
- 1 elem. terminale dx **F062709 I002 C004 R- - L001**

totale composizione € IVA escl.

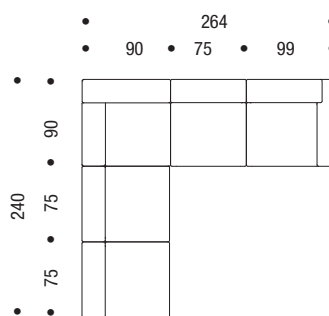

L

- 1 elem. terminale sx s/bracc. **F062712 I002 C004 R- - L002**
- 2 elementi intermedi **F062706 I002 C004 R- -**
- 1 elem. angolare dx **F062704 I002 C004 R- - L001**
- 1 elem. terminale dx **F062709 I002 C004 R- - L001**

totale composizione € IVA escl.

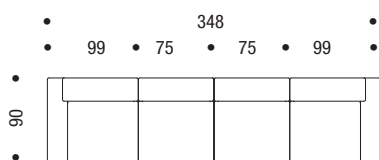

M

- 1 elem. terminale sx **F062709 I002 C004 R- - L002**
- 2 elementi intermedi **F062706 I002 C004 R- -**
- 1 elem. terminale dx **F062709 I002 C004 R- - L001**

totale composizione € IVA escl.

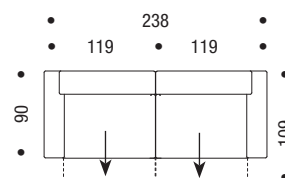

N

- 1 elem. terminale estraibile sx **F062711 I002 C004 R- - L002**
- 1 elem. terminale estraibile dx **F062711 I002 C004 R- - L002**

totale composizione € IVA escl.

CUSCINI



Cuscini singoli

In tinta unita con interno in piuma rivestito in cotone che facilita la svestibilità e conserva gradevolezza al prodotto anche se sfoderato.

Possibilità di acquisto di rivestimento supplementare.

Le dimensioni dei cuscini sono:
30x50 cm, 40x40 cm o 50x50 cm