

# OPINION CIATTI®

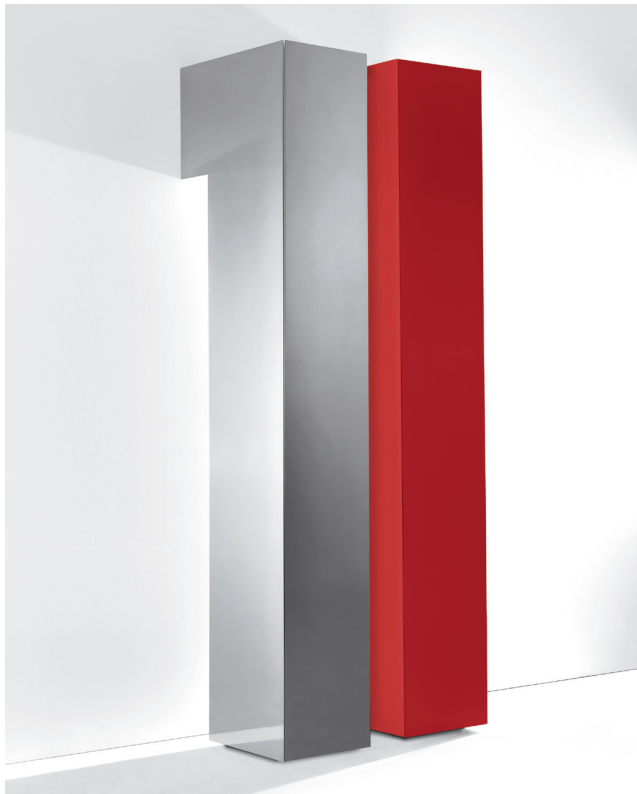

## LE RAGAZZE FORMOSE - FORMOSA IN PIEDI

design Bruno Rainaldi

2003/2012

Contenitore a colonna in mdf laccato antigraffio con vernici prive di solventi e con lavorazione a 45°. Anta premi apri con apertura a DX o SX, due cassetti interni laccati e cinque ripiani. Rivestimento optional in acciaio inox lucido. Il contenitore richiede fissaggio a parete. Piedini regolabili.

Finiture: bianco RAL 9016, tutti i colori RAL Classic, foglia oro o argento, cemento.

Nota: L'applicazione del cemento e della foglia oro o argento è una lavorazione artigianale, ogni pezzo è unico con variazioni di finitura.

Dimensioni: 36x51xh217 cm

### Finiture:



### Dimensioni:

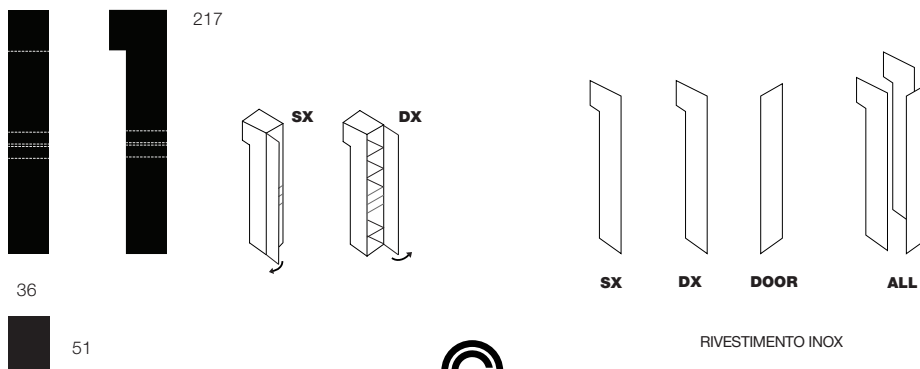

RIVESTIMENTO INOX



MADE IN ITALY  
www.opinionciatti.com



## LE RAGAZZE FORMOSE - FORMOSA ACCUCCIATA

design Bruno Rainaldi

2003/2012

Contenitore in mdf laccato antigraffio con vernici prive di solventi e con lavorazione a 45°. Anta premi apri con apertura a DX o SX, cassetto interno laccato e ripiano. Il contenitore richiede fissaggio a parete. Piedini regolabili.

Finiture: bianco RAL 9016, tutti i colori RAL Classic, foglia oro o argento, cemento.

Nota: L'applicazione del cemento e della foglia oro o argento è una lavorazione artigianale, ogni pezzo è unico con variazioni di finitura.

Dimensioni: 30x45x51 cm

### Finiture:



### Dimensioni:

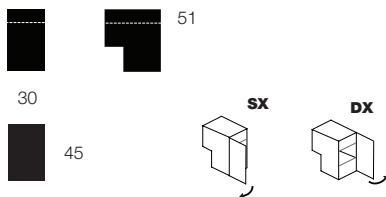

# OPINION CIATTI®



## LE RAGAZZE FORMOSE - FORMOSA ADAGIATA

design Bruno Rainaldi

2003/2012

Contenitore in mdf laccato antigraffio con vernici prive di solventi e con lavorazione a 45°. Un cassetto, un'anta e una anta a ribalta premi aprì. Top optional in acciaio lucido. Il contenitore richiede fissaggio a parete. Piedini regolabili.

Finiture: bianco RAL 9016, tutti i colori RAL Classic, foglia oro o argento, cemento.

Nota: L'applicazione del cemento e della foglia oro o argento è una lavorazione artigianale, ogni pezzo è unico con variazioni di finitura.

Dimensioni: 160x51xh80 cm

### Finiture:



### Dimensioni:

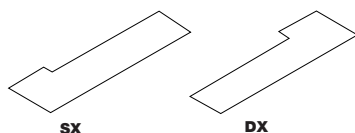
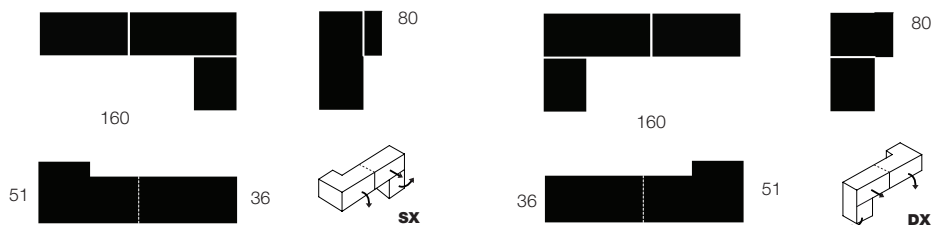

SX

DX

TOP ACCIAIO INOX LUCIDO



MADE IN ITALY

[www.opinionciatti.com](http://www.opinionciatti.com)

# OPINION CIATTI®



## LE RAGAZZE FORMOSE - FORMOSA SDRAIATA

design Bruno Rainaldi

2003/2012

Contenitore in mdf laccato antigraffio con vernici prive di solventi e con lavorazione a 45°.

Un cassetto, un'anta e una anta a ribalta premi apri. Top optional in acciaio lucido. Il contenitore richiede fissaggio a parete. Piedini regolabili.

Finiture: bianco, tutti i colori RAL Classic, foglia oro o argento, cemento.

Nota: L'applicazione del cemento e della foglia oro o argento è una lavorazione artigianale, ogni pezzo è unico con variazioni di finitura.

Dimensioni: 200x60xh40 cm.

### Finiture:



### Dimensioni:

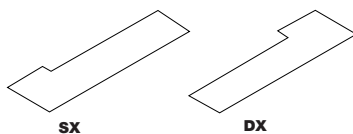
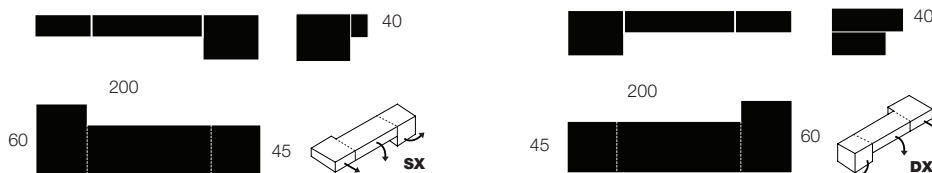

TOP ACCIAIO INOX LUCIDO